

ТРЕБУЕМЫЕ ИНСТРУМЕНТЫ

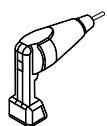

Электродрель



Сверла



Карандаш

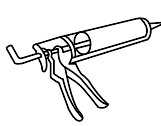

Прозрачный силиконовый герметик

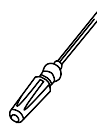

Отвертка

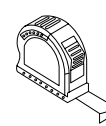

Рулетка

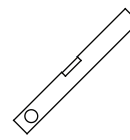

Уровень

Шаг первый:

- (1) Внимание! Перед установкой убедитесь, что в отверстиях лотка и сифона нет мусора.
- (2) Установка лотка на монтажное место производится с отступом от краев корпуса 3 мм со всех сторон.
- (3) Прикрутите регулировочные ножки к корпусу лотка.

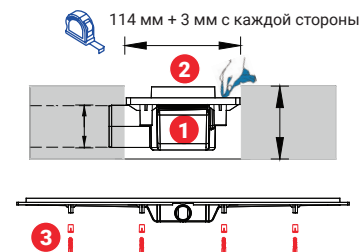

Шаг второй:

- (4) Убедитесь, что при установке верхнего уровня лотка учитывается высота укладки.
- (5) Просверлите отверстия и прикрепите регулировочные ножки лотка к основанию пола, используя дюбели и шурупы. В комплекте лотка – стандартный набор для крепления к бетонному основанию.
- (6) Используя уровень, с помощью регулировочных ножек проверьте и отрегулируйте правильность установки лотка на монтажном месте.

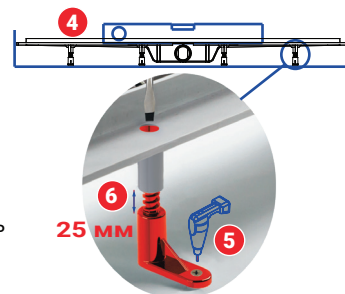

Шаг третий:

- (7) Проверьте правильность присоединения сифона в его посадочном месте. Крышка сифона должна быть герметично закрыта на боковые защелки.
- (8) Слив сифона подсоедините к сливному трубопроводу DN50. Угол уклона канализационного трубопровода должен быть не менее 2% (т. е. 2 см на 1 м длины). Бетонной смесью заполните строительное пространство вокруг лотка и под лотком (поскольку пластиковые опоры не выполняют несущую функцию) и сделайте уклон в направлении к лотку до высоты кромки с уклоном не менее 2%.

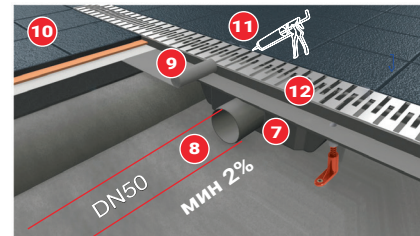

- (9) Проведите общую гидроизоляцию всей поверхности. На сухую и чистую поверхность наклейте и хорошо прижмите гидроизоляционную ленту (она входит в комплект) так, чтобы она перекрывала соединительный шов основания бетона и корпуса по всей длине.

Шаг четвертый:

- (10) Проведите укладку плитки при помощи эластичного клея с замазыванием швов, соблюдая уровень ее уклона к лотку не менее 2%.
- (11) Соединительный шов между корпусом лотка и стяжкой заполните санитарным силиконом или влагостойкой затиркой.
- (12) После окончания строительных работ очистите область сифона от загрязнений и вложите решетку.
- (13) После установки пустите воду, чтобы наполнить сифон.

Пример установки душевого лотка MIANO



Внимание!

Неправильно проведенный монтаж лотка может привести к протеканию, аварийным последствиям или его плохой функциональности. Поэтому рекомендуется установку и монтаж лотка проводить профессиональными специалистами в области сантехники. Производитель не несет ответственности за ущерб, нанесенный в результате неправильной установки или непрофессионального монтажа. Производитель не возмещает убытки, связанные с повреждением облицовочной плитки, плитки для пола или другого оборудования, возникшие по причине несоблюдения условий предоставления гарантии.



ДУШЕВОЙ ЛОТОК С РЕШЁТКОЙ ИЗ НЕРЖАВЕЮЩЕЙ СТАЛИ

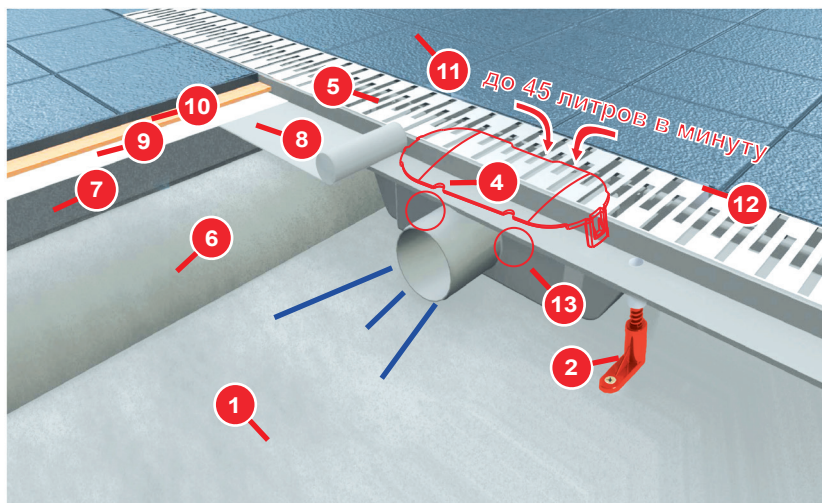

- 1 БЕТОННОЕ ОСНОВАНИЕ
- 2 РЕГУЛИРОВочНЫЕ НОЖКИ
- 3 КОРПУС ЛОТКА
- 4 КРЫШКА СИФОНА
- 5 РЕШЕТКА ЛОТКА
- 6 БЕТОННАЯ СТЯЖКА
- 7 ВЫРАВНИВАЮЩИЙ СЛОЙ
- 8 ГИДРОИЗОЛЯЦИОННАЯ ЛЕНТА
- 9 ГИДРОИЗОЛЯЦИОННЫЙ СЛОЙ
- 10 ПЛИТОЧНЫЙ КЛЕЙ
- 11 ПЛИТКА
- 12 СИЛИКОНОВЫЙ ГЕРМЕТИК
- 13 САМООЧИЩАЮЩИЕСЯ ШАРИКИ

Технические параметры:

Максимальная пропускная способность: до 45 л/мин
 Боковое сливное отверстие DN50
 Диаметр сливной трубы 50 мм
 Малая монтажная высота 62 мм
 Максимальная нагрузка 300 кг

Область применения:

- Для водоотведения в душевых кабинках на уровне пола
- Для внутренних помещений
- Для монтажа в пространстве или у стены
- Для перфорированной решетки или под плитку

Содержание комплекта:

Корпус душевого лотка – 1 шт.
 Комбинированный сифон – 1 шт.
 Монтажный набор:
 Шуруп $\phi 6 \times 40$ – 8 шт.
 Дюбель $\phi 8$ – 8 шт.
 Гидроизолирующая лента – 1 шт.
 Шарики комбинированного гидрозатвора – 2 шт.
 Решетка из нержавеющей стали – 1 шт.
 Ключ для снятия решетки – 1 шт.
 Инструкция – 1 шт.

Преимущества и свойства:

- Двойная защита от запаха: гидрозатвор + сухой затвор.
- Антибактериальная (препятствует распространению грибков) решетка из нержавеющей стали.
- Самоочищающиеся шарики в сифоне.
- Легкая чистка сифона и сухого затвора.
- Малая монтажная высота – 62 мм.
- Высота регулируется в интервале 26 мм.
- Высокая пропускная способность – до 45 л/мин.
- В комплекте есть все необходимое для монтажа (монтажный набор, гидроизоляция и др.).
- Слив диаметром 50 мм.

Длина решетки:

600 мм

Производитель оставляет за собой право вносить незначительные изменения в конструкцию изделия, без отражения данной информации в инструкции.

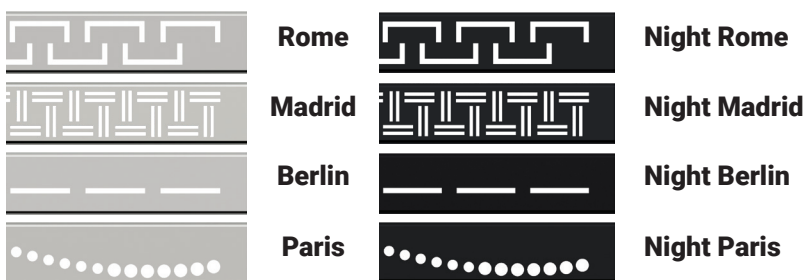
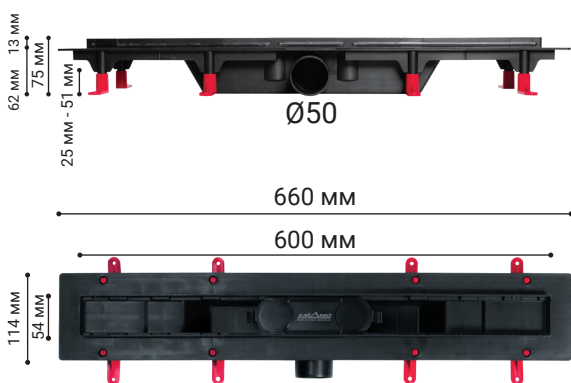

MiANO
CZECH REPUBLIC

Производитель:
 PETROARS GROUP s.r.o.
 CZECH REPUBLIC
 ZÁPY 75, 25001, ZÁPY
 Email: info@miano.cz

Гарантийный талон:

Гарантия на пластиковый корпус лотка - 10 лет. Гарантия на решетку в натуральном цвете - 10 лет. Гарантия на решетку в черном цвете - 3 года. Гарантия на съемный сифон - 3 года.

Дата продажи: _____

Модель лотка: _____

Название организации: _____

Реквизиты организации (адрес, телефон): _____

Подпись ответственного лица и печать организации: _____

МП